



Компания «Евромебель» была основана в 1999 году как фабрика, специализирующаяся на выпуске корпусной мебели, а так же различной мебели на заказ.

Целенаправленное развитие технологии производства, внедрение новейших разработок в области мебельного производства, а так же планомерное изучение спроса привело к важному для развития предприятия шагу - увеличению производственных площадей с 300 кв.м. до 11000 кв.м. На данный момент выпуск нашей мебели происходит в условиях высокотехнологичного серийного производства с использованием современного оборудования ведущих европейских производителей.

Особое внимание компания уделяет выбору материалов и комплектующих, используя лучшие образцы известных фирм-производителей Германии, Италии, Австрии и т. д... Плиты ЛДСП, из которых мы делаем нашу мебель, являются экологически безопасными, что подтверждено сертификатом (Е1-свидетельством).

Постоянный мониторинг новинок в области мебельного дизайна привел к увеличению количества моделей выпускаемой мебели до 200 позиций, позволяя воплотить Ваши мечты и желания в реальность.

4	КУХНИ
68	КОЛЛЕКЦИИ МЕБЕЛИ
104	ГОСТИНЫЕ
116	СПАЛЬНИ
150	ПРИХОЖИЕ
152	СТОЛЫ

Лофт Лайт

НОВИНКА

Детали корпуса изготовлены из ЛДСП толщиной 16 мм с использованием кромки 0,4мм. Фасады выполнены из фрезерованного ЛМДФ толщиной 19 мм облицованного пленкой ПВХ. Модули с ящиками комплектуются шариковыми направляющими полного выдвижения.

ЦВЕТОВЫЕ РЕШЕНИЯ

Цвет
корпуса:

Белый



ЦВЕТОВЫЕ РЕШЕНИЯ

Цвет фасада:



Силк
сноу



Силк
тирамису



Морская
волна



Силк
гранат



Силк
титан





«Лофт Лайт» 3,0 м Силк титан + Силк сноу



«Лофт Лайт» 2,2×3,6 м Силк тирамису



«Лофт Лайт» 3,0 м Силк сноу + Силк титан







«Лофт Лайт» 2,2×3,6 м Силк тирамису

Невада Лайт

НОВИНКА

Детали корпуса изготовлены из ЛДСП толщиной 16 мм с использованием кромки 0,4мм. Фасады выполнены из фрезерованного ЛМДФ толщиной 16 мм облицованного пленкой ПВХ. Модули с ящиками комплектуются шариковыми направляющими полного выдвижения.

ЦВЕТОВЫЕ РЕШЕНИЯ

Цвет
корпуса:

Белый



ЦВЕТОВЫЕ РЕШЕНИЯ

Цвет фасада:



Силк
сноу



Силк
тирамису



Морская
волна



Силк
гранат



Силк
титан





«Невада Лайт» 2,4×2,8 м Силк сноу + Силк гранат



«Невада Лайт» 3,0 м Силк тирамису



«Невада Лайт» 3,0 м Силк гранат



«Невада Лайт» 3,0 м Силк гранат



«Невада Лайт» 3,0 м Силк тирамису

Степ Лайт

НОВИНКА

Детали корпуса изготовлены из ЛДСП толщиной 16 мм с использованием кромки 0,4мм. Фасады выполнены из фрезерованного ЛМДФ толщиной 16 мм облицованного пленкой ПВХ. Модули с ящиками комплектуются шариковыми направляющими полного выдвижения.

ЦВЕТОВЫЕ РЕШЕНИЯ

Цвет корпуса:



Белый



ЦВЕТОВЫЕ РЕШЕНИЯ

Цвет фасада:



Силк
сноу



Силк
тирамису



Морская
волна



Силк
гранат



Вуд
графит



Силк
титан





«Степ Лайт» 3,7×1,8 м Силк титан











«Степ Лайт» 3,0 м + остров Силк сноу









Эмилия Лайт

Детали корпуса изготовлены из ЛДСП толщиной 16 мм с использованием кромки 0,4 мм. Фасады выполнены из фрезерованного ЛМДФ толщиной 16 мм облицованного пленкой ПВХ. Модули с ящиками комплектуются шариковыми направляющими полного выдвижения.

ЦВЕТОВЫЕ РЕШЕНИЯ

Цвет
корпуса:

Белый



ЦВЕТОВЫЕ РЕШЕНИЯ

Цвет фасада:



Белый жемчуг



Вуд белый



Вуд графит



Вуд кофе



Вуд светлый



Вуд серый



Вуд голубой



Вуд крем



Вуд Белый +
Пatina золото



Вуд Белый +
Пatina серебро



Вуд Графит +
Пatina серебро



Морская волна



Дуб шоколад



Силк сноу





«Эмилия Лайт» 2,8×3,6 Вуд голубой









«Эмилия Лайт» 3,6×2,4 м + остров Вуд кофе



«Эмилия Лайт» 2,8×3,6 м + остров Вуд серый









«Эмилия Лайт» 4,2×2,4 м Морская волна + Силк сноу



«Эмилия Лайт» 4,2×2,4 м Дуб шоколад + Вуд светлый



«Эмилия Лайт» 4,2×2,4 м Морская волна + Силк сноу



«Эмилия Лайт» 3,0 м Вуд графит + Вуд белый



«Эмилия Лайт» 2,70x1,82 м Вуд белый + Патина серебро

Лозанна Лайт

Детали корпуса изготовлены из ЛДСП толщиной 16 мм с использованием кромки 0.4 мм. Фасады выполнены из фрезерованного ЛМДФ толщиной 16 мм облицованного пленкой ПВХ. Модули с ящиками комплектуются шариковыми направляющими полного выдвижения.

ЦВЕТОВЫЕ РЕШЕНИЯ

Цвет
корпуса:

Белый



ЦВЕТОВЫЕ РЕШЕНИЯ

Цвет
фасада:



Белый +
Пatina золото



Кристина Лайт

Детали корпуса изготовлены из ЛДСП толщиной 16 мм с использованием кромки 0,4 мм. Фасады выполнены из фрезерованного ЛМДФ толщиной 16 мм облицованного пленкой ПВХ. Модули с ящиками комплектуются шариковыми направляющими полного выдвижения.

ЦВЕТОВЫЕ РЕШЕНИЯ

Цвет
корпуса:



Белый



ЦВЕТОВЫЕ РЕШЕНИЯ

Цвет фасада:

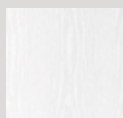

Белый жемчуг



Вуд белый

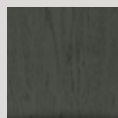

Вуд графит

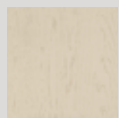

Вуд кофе



Вуд светлый

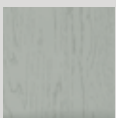

Вуд серый

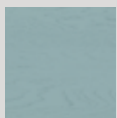

Вуд голубой

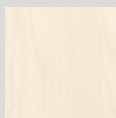

Вуд крем



Эльзас Лайт

Детали корпуса изготовлены из ЛДСП толщиной 16 мм с использованием кромки 0,4 мм. Фасады выполнены из фрезерованного ЛМДФ толщиной 16 мм облицованного пленкой ПВХ. Модули с ящиками комплектуются шариковыми направляющими полного выдвижения.

ЦВЕТОВЫЕ РЕШЕНИЯ

Цвет
корпуса:

Белый



Цвет фасада:



Белый жемчуг



Вуд белый



Вуд графит



Вуд кофе



Вуд светлый



Вуд серый



Вуд голубой



Вуд крем



«Эльзас Лайт» 2,4×2,8 м Вуд светлый





«Эльзас Лайт» 2,8 м Белый жемчуг



«Эльзас Лайт» 2,4×2,8м Вуд голубой





Юлия Лайт

Детали корпуса изготовлены из ЛДСП толщиной 16 мм с использованием кромки 0,4 мм. Фасады выполнены из фрезерованного ЛМДФ толщиной 16 мм облицованного пленкой ПВХ. Модули с ящиками комплектуются шариковыми направляющими полного выдвижения.

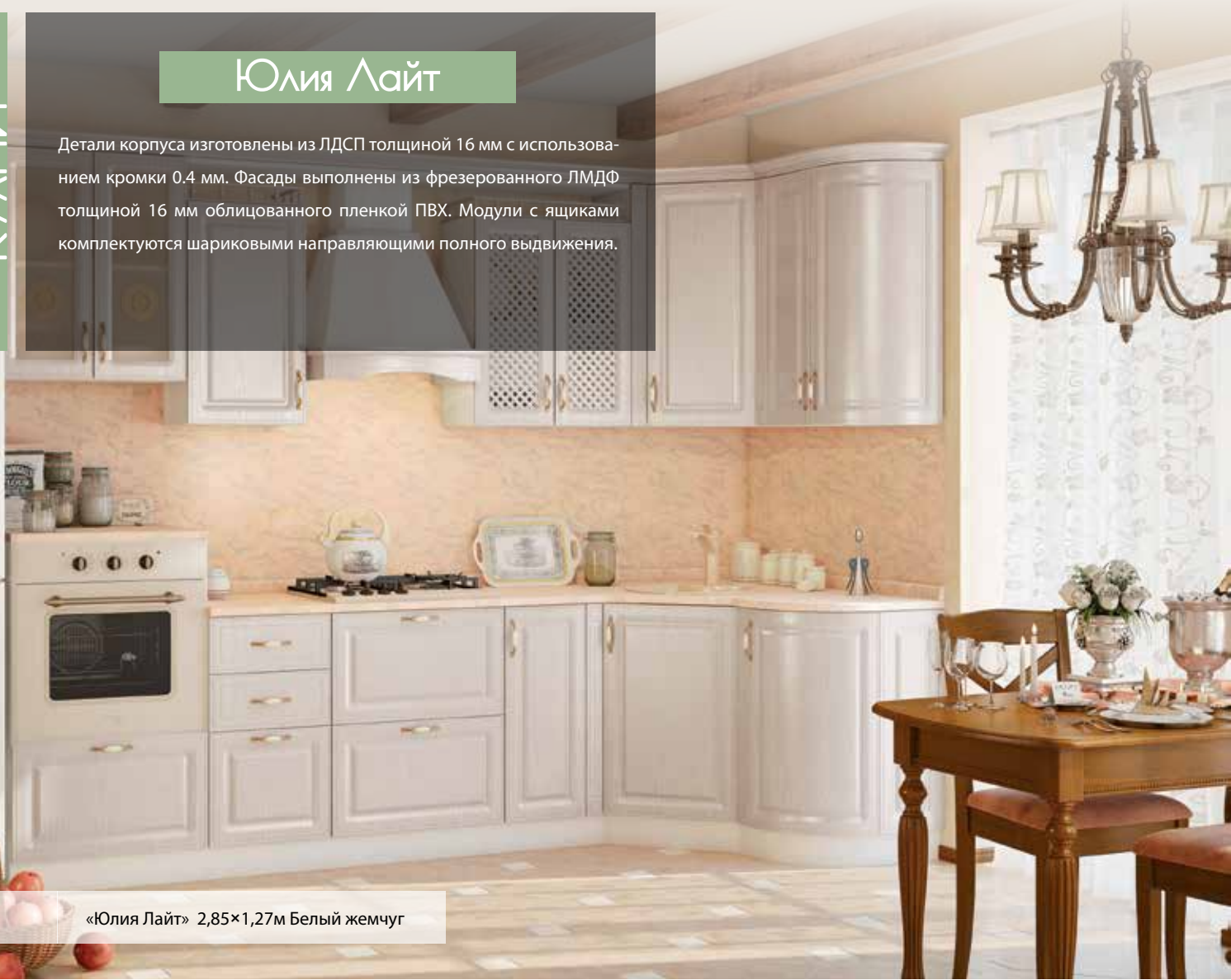

«Юлия Лайт» 2,85×1,27м Белый жемчуг



«Юлия Лайт» 2,6×1,42м Орех

ЦВЕТОВЫЕ РЕШЕНИЯ

Цвет корпуса:



Белый



Орех

Цвет фасада:



Белый жемчуг



Береза



Береза + Патина золото



Ольха



Орех



«Юлия Лайт» 1,72×2,7 м Береза



«Юлия Лайт» 3,2 м Береза + Патина золото

Фиджи Лайт

Детали корпуса изготовлены из ЛДСП толщиной 16 мм с использованием кромки 0.4 мм. Фасады выполнены из ЛМДФ толщиной 16 мм облицованного пленкой ПВХ. Модули с ящиками комплектуются шариковыми направляющими полного выдвижения.





«Фиджи Лайт» 3,2×2,4 м Белый глянец + Бетон темный



«Фиджи Лайт» 3,4×2,4 м Антик серебро + Дуб сонома





KYXHN











«Фиджи Лайт» 3,5 Силк сноу + Дуб тортуга





Алиса Лайт

Детали корпуса изготовлены из ЛДСП толщиной 16 мм с использованием кромки 0,4 мм. Фасады выполнены из фрезерованного ЛМДФ толщиной 16 мм облицованного пленкой ПВХ. Модули с ящиками комплектуются шариковыми направляющими полного выдвижения.

ЦВЕТОВЫЕ РЕШЕНИЯ

Цвет корпуса:



Белый



Орех

Цвет фасада:



Орех



ЦВЕТОВЫЕ РЕШЕНИЯ

Цвет
корпуса:



Белый

Цвет
фасада:



Дуб
сонома

Вектор Лайт

Детали корпуса изготовлены из ЛДСП толщиной 16 мм с использованием кромки 0,4 мм. Фасады выполнены из ЛДСП толщиной 16 мм с использованием кромки 0,4 мм. Модули с ящиками комплектуются шариковыми направляющими полного выдвижения.

КУХНИ



Фиеста Лайт

Детали корпуса изготовлены из ЛДСП толщиной 16 мм с использованием кромки 0,4 мм. Фасады выполнены из экошпона. Модули с ящиками комплектуются шариковыми направляющими полного выдвижения.

ЦВЕТОВЫЕ РЕШЕНИЯ

Цвет
корпуса:



Белый



ЦВЕТОВЫЕ РЕШЕНИЯ

Цвет фасада:



Сосна белая



Крафт табачный



Артвуд темный



Крафт Лайт

Детали корпуса изготовлены из ЛДСП толщиной 16 мм с использованием кромки 0,4 мм. Фасады выполнены из экошпона. Модули с ящиками комплектуются шариковыми направляющими полного выдвижения.

ЦВЕТОВЫЕ РЕШЕНИЯ

Цвет корпуса:



Белый



ЦВЕТОВЫЕ РЕШЕНИЯ

Цвет фасада:



Сосна белая



Крафт золотой



Крафт табачный





«Крафт Лайт» 3,87м Крафт табачный





КУХНИ







Рандеву

Детали корпуса изготовлены из ЛДСП толщиной 16 мм и 22 мм с использованием кромки 0,4 и 2,0 мм. Фасады выполнены из профиля МДФ толщиной 18 мм в сочетании с ЛМДФ толщиной 6 мм. Модули с ящиками комплектуются шариковыми направляющими полного выдвижения. Петли с доводчиками.

ЦВЕТОВЫЕ РЕШЕНИЯ



Дуб приморский



Дуб оксид



Венге













Спальня «Рандеву» Дуб приморский



Спальня «Рандеву» Дуб оксид



Кровать «Рандеву» RK1612 Дуб оксид



Спальня «Рандеву» Венге



Кровать «Рандеву» RK1601 Венге







Спальня «Рандеву» Дуб оксид



Спальня «Рандеву» Венге



Прихожая «Рандеву» 2,47 м Дуб оксид



Прихожая «Рандеву» 2,02 м Дуб приморский



Фрагмент прихожая «Рандеву» Дуб приморский



Прихожая «Рандеву» 2,02 м Венге



Фрагмент прихожая «Рандеву» Венге



Шкаф-витрина универсальный 900 GV90
В/Ш/Гл
1864/900/428



Шкаф-витрина 560 GV56
В/Ш/Гл
2210/560/428



Шкаф-витрина 560 с полками GV56P
В/Ш/Гл
2210/560/428



Шкаф-витрина 450 GV45
В/Ш/Гл
2210/450/428



Ниша под ТВ GS160
В/Ш/Гл
929/1134/563



Ниша под ТВ ТВ GP158
В/Ш/Гл
923/1100/328



Тумба ТВ TV158
В/Ш/Гл
664/1580/428

Секция 1600 GS160
В/Ш/Гл
2210/1600/563

Центральная полка 1580 под тумбу ТВ GP158
В/Ш/Гл
1546/1580/328



Полка 1200 над столом GP120
В/Ш/Гл
1460/1200/328



Стол письменный 1200 C120
В/Ш/Гл
750/1200/600



Полка 2048 над кроватью GP204
В/Ш/Гл
768/2048/328

ТУМБЫ/КОМОДЫ



Комод 560 K56
В/Ш/Гл
1264/560/428



Комод 800 K80
В/Ш/Гл
864/800/428



Комод 900 K90
В/Ш/Гл
864/900/428



Комод комбинированный 1120 K112
В/Ш/Гл
864/1120/428



Комод комбинированный 1350 K135
В/Ш/Гл
864/1350/428



Стол туалетный 1050/1240 ST105/124
В/Ш/Гл
806/1050(1240)/328



Тумбочка прикроватная 450 T45.3
В/Ш/Гл
664/450/328



Тумбочка прикроватная 450 T45.2
В/Ш/Гл
464/450/328



Шкаф угловой 870
SU87
В/Ш/Гл
2210/876/876



Шкаф угловой с зеркалом 870
SU87z
В/Ш/Гл
2210/876/876



Шкаф трехдверный 1350
S135k
В/Ш/Гл
2210/1350/563



Шкаф двухдверный
комбинированный 900
S90k
В/Ш/Гл
2210/900/563



Шкаф двухдверный 900
S90
В/Ш/Гл
2210/900/563



Шкаф двухдверный с
зеркалом 900
S90z
В/Ш/Гл
2210/900/563



Шкаф двухдверный с
ящиками 900
S90.2
В/Ш/Гл
2210/900/563



Шкаф двухдверный зер-
кальный с ящиками 900
S90.2z
В/Ш/Гл
2210/900/563



Шкаф однодверный 450
S45
В/Ш/Гл
2210/450/563



Шкаф однодверный с
зеркалом 450
S45z
В/Ш/Гл
2210/450/563



Шкаф однодверный с
ящиками 450
S45.2
В/Ш/Гл
2210/450/563



Шкаф двухдверный с
ящиком 450
S45.1
В/Ш/Гл
2210/450/563



Стеллаж боковой 300
ST30
В/Ш/Гл
2210/300/563



Комплект полок
POL45
В/Ш/Гл
417/520/16



Комплект полок
POL90
В/Ш/Гл
867/520/16



Кровать 1600
RK1600 (вар.1)
В/Ш/Гл
1089/1765/2136



Кровать 1600
RK1601 (вар.2)
В/Ш/Гл
1089/1765/2136



Кровать 1600
RK1602 (вар.3)
В/Ш/Гл
1089/1765/2136



Кровать 1600
с механизмом подъема
RK1610 (вар.1)
В/Ш/Гл
1089/1765/2136



Кровать 1600
с механизмом подъема
RK1611 (вар.2)
В/Ш/Гл
1089/1765/2136



Кровать 1600
с механизмом подъема
RK1612 (вар.3)
В/Ш/Гл
1089/1765/2136



Кровать 900
KR90.2
В/Ш/Гл
800/2048/942



Ортопедическое
основание



Шкаф угловой 740
PU74
 В/Ш/Гл
 2210/740/740

Шкаф угловой с зеркалом 740
PU74z
 В/Ш/Гл
 2210/740/740

Шкаф двухдверный 680
P68
 В/Ш/Гл
 2210/680/328

Шкаф однодверный 560
P56
 В/Ш/Гл
 2210/560/428

Шкаф однодверный с зеркалом 560
P56z
 В/Ш/Гл
 2210/560/428



Шкаф однодверный 560
P56.1
 В/Ш/Гл
 2210/560/428

Шкаф однодверный 450
P45
 В/Ш/Гл
 2210/450/428

Шкаф однодверный с зеркалом 450
P45z
 В/Ш/Гл
 2210/450/428

Шкаф двухдверный с ящиком 450
P45.1
 В/Ш/Гл
 2210/450/428

Стеллаж боковой 300
PT30
 В/Ш/Гл
 2210/300/428



Тумба для обуви 900
TO90.1
 В/Ш/Гл
 1064/900/328

Тумба для обуви с ящиком 560
TO56.1
 В/Ш/Гл
 1064/560/328

Тумба для обуви 900
TP90
 В/Ш/Гл
 464/900/328

Тумба для обуви 560
TP56
 В/Ш/Гл
 464/560/328

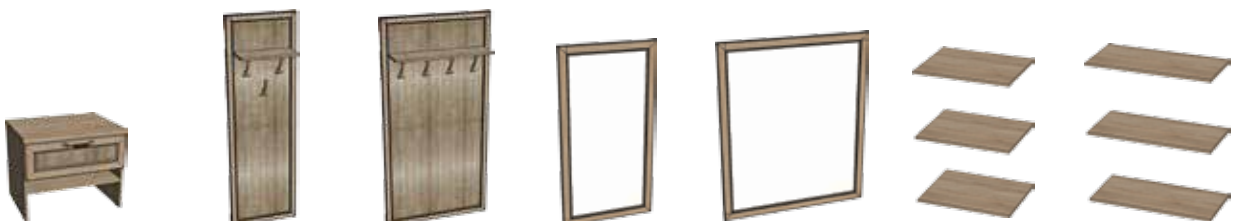

Тумба для обуви с ящиком 560
TP56.1
 В/Ш/Гл
 464/560/428

Вешалка 560
RV56
 В/Ш/Гл
 1746/560/242

Вешалка 900
RV90
 В/Ш/Гл
 1746/900/242

Зеркало 560
RZ56
 В/Ш/Гл
 1066/560/18

Зеркало 900
RZ90
 В/Ш/Гл
 1066/900/18

Комплект полок POL56
 В/Ш/Гл
 527/385/16

Комплект полок POL68
 В/Ш/Гл
 647/285/16

Катрин

Детали корпуса изготовлены из ЛДСП толщиной 16 мм и 22 мм с использованием кромки 0,4 и 2,0 мм. Фасады выполнены из профиля МДФ толщиной 18 мм в сочетании с ЛМДФ толщиной 6 мм. Модули с ящиками комплектуются шариковыми направляющими полного выдвижения. Петли фирмы Titus.

ЦВЕТОВЫЕ РЕШЕНИЯ



Дуб
приморский



Крафт
табачный +
Дуб
приморский





Гостиная «Катрин» 3.6 м Крафт табачный + Дуб приморский





Гостиная «Катрин» 3.06 м Крафт табачный + Дуб приморский



Гостиная «Катрин» 3.06 м Дуб приморский





Спальня «Катрин» Крафт табачный + Дуб приморский



Спальня «Катрин» Крафт табачный +Дуб приморский



Спальня «Катрин» Крафт табачный +Дуб приморский



Спальня «Катрин» Крафт табачный + Дуб приморский



Спальня «Катрин» Крафт табачный + Дуб приморский





Спальня «Катрин» Дуб приморский



Спальня «Катрин» Дуб приморский







Спальня «Катрин» Крафт табачный + Дуб приморский



Спальня «Катрин» Крафт табачный + Дуб приморский





Прихожая «Катрин» 2,47м Крафт табачный + Дуб приморский



Прихожая «Катрин» 1,8м Дуб приморский



Шкаф-витрина универсальный 900
GV90
В/Ш/Гл
1864/900/428



Шкаф-витрина 560
GV56
В/Ш/Гл
2210/560/428



Шкаф-витрина 560 с полками
GV56P
В/Ш/Гл
2210/560/428



Шкаф-витрина 450
GV45
В/Ш/Гл
2210/450/428



Ниша под ТВ
В/Ш/Гл
929/1134/563

Секция 1600
GS160
В/Ш/Гл
2210/1600/563



Ниша под ТВ
В/Ш/Гл
923/1100/328

Центральная полка 1580 под тумбу
TB GP158
В/Ш/Гл
1546/1580/328



Тумба ТВ 1580
TV158
В/Ш/Гл
664/1580/428



Полка 1200 над столом
GP120
В/Ш/Гл
1460/1200/328



Стол письменный 1200
С 120
В/Ш/Гл
750/1200/600



Полка 2048 над кроватью
GP204
В/Ш/Гл
768/2048/328

ТУМБЫ/КОМОДЫ



Комод 560
K56
В/Ш/Гл
1264/560/428



Комод 800
K80
В/Ш/Гл
864/800/428



Комод 900
K90
В/Ш/Гл
864/900/428



Комод комбинированный 1120
K112
В/Ш/Гл
864/1120/428



Комод комбинированный 1350
K135
В/Ш/Гл
864/1350/428



Стол туалетный 1050/1240
ST105/124
В/Ш/Гл
806/1050(1240)/328



Тумбочка прикроватная 450
T45.3
В/Ш/Гл
664/450/328



Тумбочка прикроватная 450
T45.2
В/Ш/Гл
464/450/328



Шкаф угловой 870
SU87
В/Ш/Гл
2210/876/876



Шкаф угловой с зеркалом 870
SU87z
В/Ш/Гл
2210/876/876



Шкаф трехдверный 1350
S135k
В/Ш/Гл
2210/1350/563



Шкаф двухдверный
комбинированный 900
S90k
В/Ш/Гл
2210/900/563



Шкаф двухдверный 900
S90
В/Ш/Гл
2210/900/563



Шкаф двухдверный с
зеркалом 900
S90z
В/Ш/Гл
2210/900/563



Шкаф двухдверный с
ящиками 900
S90.2
В/Ш/Гл
2210/900/563



Шкаф двухдверный зер-
кальный с ящиками 900
S90.2z
В/Ш/Гл
2210/900/563



Шкаф однодверный 450
S45
В/Ш/Гл
2210/450/563



Шкаф однодверный с
зеркалом 450
S45z
В/Ш/Гл
2210/450/563



Шкаф однодверный с
ящиками 450
S45.2
В/Ш/Гл
2210/450/563



Шкаф двухдверный с
ящиком 450
S45.1
В/Ш/Гл
2210/450/563



Стеллаж боковой
300
ST30
В/Ш/Гл
2210/300/563



Комплект полок
POL45
В/Ш/Гл
417/520/16



Комплект полок
POL90
В/Ш/Гл
867/520/16



Кровать 1600 с механизмом подъема
KK1610
В/Ш/Гл
1075/1717/2165



Кровать 1600
KK1600
В/Ш/Гл
1075/1717/2165

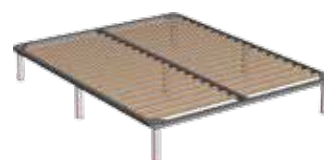

Ортопедическое
основание



Кровать 900
KR90.2
В/Ш/Гл
800/2048/942



Шкаф угловой 740
PU74
В/Ш/Гл
2210/740/740

Шкаф угловой с зеркалом 740
PU74z
В/Ш/Гл
2210/740/740

Шкаф двухдверный 680
P68
В/Ш/Гл
2210/680/328

Шкаф однодверный 560
P56
В/Ш/Гл
2210/560/428

Шкаф однодверный с зеркалом 560
P56z
В/Ш/Гл
2210/560/428



Шкаф однодверный 560
P56.1
В/Ш/Гл
2210/560/428

Шкаф однодверный 450
P45
В/Ш/Гл
2210/450/428

Шкаф однодверный с зеркалом 450
P45z
В/Ш/Гл
2210/450/428

Шкаф двухдверный с ящиком 450
P45.1
В/Ш/Гл
2210/450/428

Стеллаж боковой 300
PT30
В/Ш/Гл
2210/300/428



Тумба для обуви 900
TO90.1
В/Ш/Гл
1064/900/328

Тумба для обуви с ящиком 560
TO56.1
В/Ш/Гл
1064/560/328

Тумба для обуви 900
TP90
В/Ш/Гл
464/900/328

Тумба для обуви 560
TP56
В/Ш/Гл
464/560/328

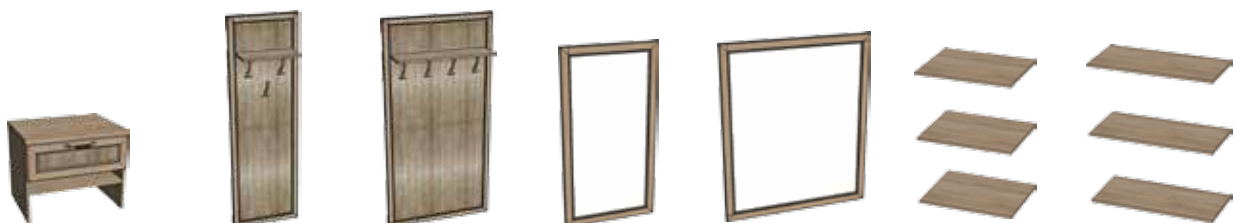

Тумба для обуви с ящиком 560
TP56.1
В/Ш/Гл
464/560/428

Вешалка 560
KV56
В/Ш/Гл
1746/560/242

Вешалка 900
KV90
В/Ш/Гл
1746/900/242

Зеркало 560
KZ56
В/Ш/Гл
1066/560/18

Зеркало 900
KZ90
В/Ш/Гл
1066/900/18

Комплект полок
POL56
В/Ш/Гл
527/385/16

Комплект полок
POL68
В/Ш/Гл
647/285/16

Багама

НОВИНКА

Детали корпуса изготовлены из ЛДСП толщиной 16 мм с использованием кромки 0,4 мм. Фасады выполнены из ЛМДФ толщиной 16 мм облицованного пленкой ПВХ. Коллекция комплектуется петлями фирмы Titus. Сочетание двойного корпуса создает эффект глубины.

ЦВЕТОВЫЕ РЕШЕНИЯ

Сатин
белыйКрафт
золотой
K0030164PE
Антрацит



«Багама» 3,43 м Крафт золотой + Антрацит + Сатин белый



«Багама» 3,0 м Крафт золотой + Антрацит + Сатин белый



«Багама» 2,73 м Крафт золотой + Антрацит + Сатин белый



«Багама» Крафт золотой + Антрацит + Сатин белый



«Багама» Крафт золотой + Антрацит + Сатин белый

МОДУЛИ

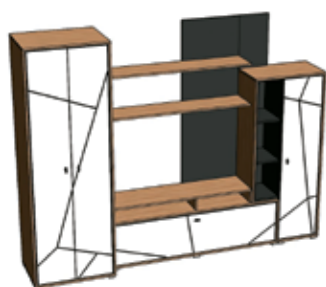

Багама 2,73 м
В/Ш/Гл
2105/2732/530(403)

Возможно зеркальное отображение

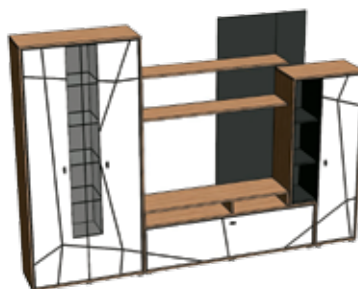

Багама 3,0 м
В/Ш/Гл
2105/3000/403

Возможно зеркальное отображение

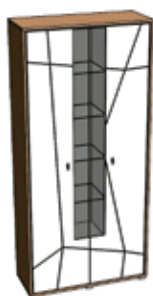

Шкаф-витрина 0,98м
В/Ш/Гл
2105/980/403

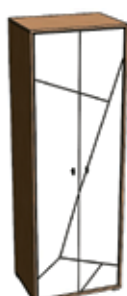

Шкаф 2-х дв.0,71м (универ)
В/Ш/Гл
2105/712/530



Тумба 1,74м
В/Ш/Гл
917/1745/403



Журнальный стол 0,99м
В/Ш/Гл
874/920/503



Полка 1,74м
В/Ш/Гл
495x1745x196

ОЛИМП

Детали корпуса изготовлены из ЛДСП толщиной 16 мм с использованием кромки 0.4 мм. Фасады выполнены из ЛМДФ толщиной 16мм облицованного пленкой ПВХ. Фасады витринных модулей выполнены из ЛМДФ толщиной 16мм облицованного пленкой ПВХ и тонированного стекла толщиной 4 мм. Напольные модули устанавливаются на ножки высотой 15 мм. Модули с ящиками комплектуются шариковыми направляющими полного выдвижения.

ЦВЕТОВЫЕ РЕШЕНИЯ

Дуб
сонома

Венге





Композиция №1 «Олимп» 2,8 м Дуб сонома



Композиция №2 «Олимп» 3 м Венге

КОМПОЗИЦИИ

№ 1

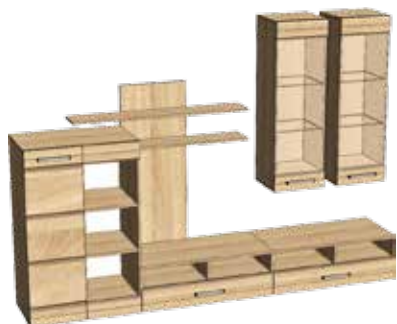

«Олимп» 2,8 м

№ 2

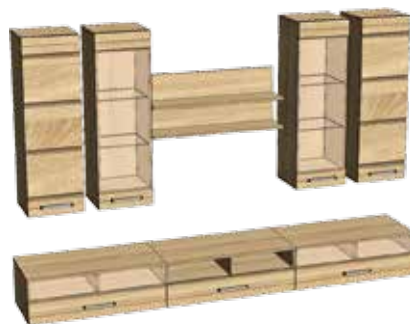

«Олимп» 3,0 м



Тумба ТВ глухая 600
В/Ш/Гл
356/600/500



Тумба ТВ 1000
В/Ш/Гл
356/1000/500



Тумба ТВ-стекло 1000
В/Ш/Гл
356/1000/500



Шкаф навесной 400
В/Ш/Гл
1249/400/376



Шкаф-витрина
навесной 400
В/Ш/Гл
1249/400/376



Шкаф книжный
800
В/Ш/Гл
1264/800/499

Возможно
зеркальное
отображение



Шкаф двухдверный 600
В/Ш/Гл
1920/600/499



Комплект полок
на шкаф
двухдверный
600



Полка 1000
В/Ш/Гл
450/1000/236



Полка 1300
В/Ш/Гл
1200/1300/236

Тоскана

Детали корпуса изготовлены из ЛДСП толщиной 16 мм с использованием кромки 0,4 мм. Фасады выполнены из ЛДСП толщиной 16 мм с использованием кромки 0,4 мм и тонированного стекла толщиной 4 мм в сочетании с декоративным профилем из МДФ. Гостиная устанавливается на регулируемые ножки высотой 20 мм. Комплектуется шариковыми направляющими полного выдвигания.

ЦВЕТОВЫЕ РЕШЕНИЯ



Дуб сонома

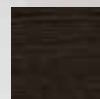

Венге

Тоскана 3,1 м Венге

Тоскана 3,1 м Дуб сонома

ЦВЕТОВЫЕ РЕШЕНИЯ

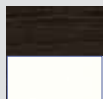

Венге +
Белый глянец

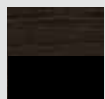

Венге +
Черный глянец

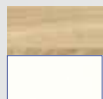

Дуб сонома +
Белый глянец

Тоскана

Детали корпуса изготовлены из ЛДСП толщиной 16 мм с использованием кромки 0,4 мм. Фасады выполнены из ЛМДФ толщиной 16 мм облицованного пленкой ПВХ и тонированного стекла толщиной 4 мм в сочетании с декоративным профилем из МДФ. Гостиная устанавливается на регулируемые ножки высотой 20 мм. Комплектуется шариковыми направляющими полного выдвижения.





Тоскана 3,1 м Венге + Черный глянец

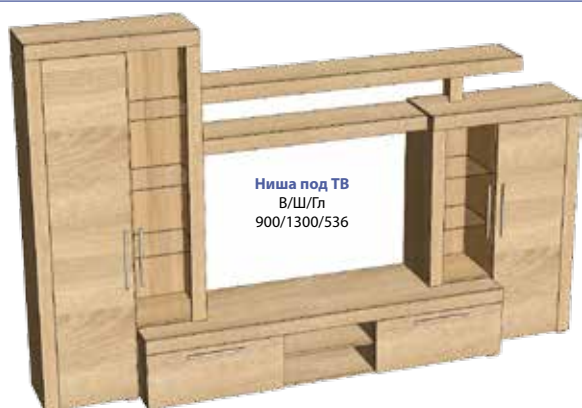

Ниша под ТВ
В/Ш/Гл
900/1300/536

Невозможно
в зеркальном отображении



Гостиная «Тоскана» 3,1 м
В/Ш/Гл
2020/3100/536 (376)



Дуб сонома



Венге

Рио

Детали корпуса изготовлены из ЛДСП толщиной 16 мм с использованием кромки 0.4 мм. Фасады выполнены из ЛМДФ толщиной 16мм и декоративного профиля из ЛМДФ облицованных пленкой ПВХ. Фасады витрин выполнены из декоративного профиля из ЛМДФ облицованного пленкой ПВХ и тонированного стекла толщиной 4 мм. Комплектуется шариковыми направляющими полного выдвигения.



«Рио» 2,6м Венге



«Рио» 2,6м Дуб сонома

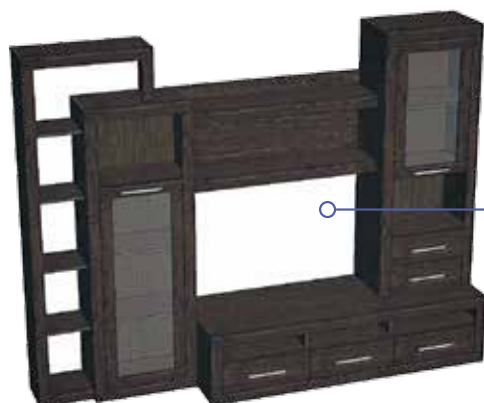

невозможно
в зеркальном отображении

Гостиная «Рио» 2,6 м
В/Ш/Гл
1994/2600/580(376)

Ниша под ТВ
В/Ш/Гл
794/1100/580

Севилья

НОВИНКА

Детали корпуса изготовлены из ЛДСП толщиной 16 и 22 мм с использованием кромки 0,4 и 2,0 мм. Фасады выполнены из ЛДСП толщиной 16 мм с использованием кромки 0,4 мм. Модули с ящиками комплектуются шариковыми направляющими полного выдвижения. Петли с доводчиком.

ЦВЕТОВЫЕ РЕШЕНИЯ



Крафт табачный +
Дуб приморский







«Севилья» Крафт табачный + Дуб приморский



«Севилья» Кровать



«Севилья» Комод



«Севилья» Шкаф 3-х дверный



«Севилья» Шкаф 3-х дверный



«Севилья» Шкаф 4-х дверный



«Севилья» Шкаф 4-х дверный





Шкаф четырехдверный с зеркалом
1,79м (универс)
В/Ш/Гл
2224/1788/565



Шкаф трехдверный с зеркалом
1,39м (универс)
В/Ш/Гл
2224/1394/565



Шкаф двухдверный глухой 1,0м
(универсал)
В/Ш/Гл
2224/1000/565



Комод 0,9м
В/Ш/Гл
921/901/430



Комплект прикроватных тумб 1,0м
В/Ш/Гл
1010/1000(500)/410



Комплект полок 0,87м
(шкаф трех и четырехдверный)
В/Ш/Гл
869/500/33



Комплект полок 0,97м
(шкаф двухдверный)
В/Ш/Гл
967/500/33



Кровать SVK1400 1,4м
В/Ш/Гл
1010/1455/2067



Кровать SVK1401 1,4м
с кроватным основанием
В/Ш/Гл
1010/1455/2067



Кровать SVK1410 1,4м + механизм
подъема
В/Ш/Гл
1010/1455/2067



Кровать SVK1600 1,6м
В/Ш/Гл
1010/1655/2067



Кровать SVK1601 1,6м
с кроватным основанием
В/Ш/Гл
1010/1655/2067



Кровать SVK1610 1,6м + механизм
подъема
В/Ш/Гл
1010/1655/2067



Кроватное основание 1,6м

Соренто

НОВИНКА

Детали корпуса изготовлены из ЛДСП толщиной 16 и 22 мм с использованием кромки 0,4 и 2,0 мм. Фасады выполнены из ЛМДФ толщиной 16 мм облицованного пленкой ПВХ. Модули с ящиками комплектуются шариковыми направляющими полного выдвижения.

ЦВЕТОВЫЕ РЕШЕНИЯ

Крафт золотой +
Сатин Белый





«Соренто» Крафт золотой + Сатин Белый



«Соренто» Крафт золотой + Сатин белый



«Соренто» Крафт золотой + Сатин белый



«Соренто» Крафт золотой + Сатин белый

МОДУЛИ



Шкаф четырехдверный 1,85м
В/Ш/Гл
2224/1851/558



Комод 0,92м
В/Ш/Гл
858/920/505



Тумба прикроватная 0,55м
В/Ш/Гл
378/546/405

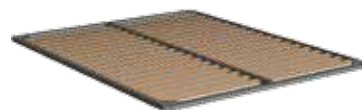

Кроватное основание 1,6м



Кровать SRK1600 1,6м
В/Ш/Гл
1000/1700/2140



Кровать SRK1601 1,6м
с кроватным основанием
В/Ш/Гл
1000/1700/2140



Кровать SRK1610 1,6м
+ механизм подъема
В/Ш/Гл
1000/1700/2140

Детали корпуса изготовлены из ЛДСП толщиной 16 и 22 мм с использованием кромки 0,4 и 2,0 мм. Фасады выполнены из ЛДСП толщиной 16 мм с использованием кромки 0,4 мм. Спинка кровати оформлена мягкими элементами из текстиля или экокожи. Модули с ящиками комплектуются шариковыми направляющими полного выдвижения. Петли фирмы Titus, с возможностью использования доводчиков.

ЦВЕТОВЫЕ РЕШЕНИЯ



Крафт золотой +
Антрацит









«Бруклин» Крафт золотой + Антрацит



«Бруклин» Крафт золотой + Антрацит



«Бруклин» Крафт золотой + Антрацит



«Бруклин» шкаф-купе Крафт золотой + Антрацит



«Бруклин» шкаф-купе вариант №1



«Бруклин» шкаф-купе вариант №2



Шкаф трехдверный с ящиками
1,55 м
В/Ш/Гл
2224/1550/568



Шкаф-купе 2,05 м
В/Ш/Гл
2234/2045/635



№ 1 Схема установки тумбочки универсальной в шкаф-купе



№ 2 Схема установки тумбочки универсальной в шкаф-купе



Тумбочка универсальная для шкафа-купе
В/Ш/Гл
370/497/524



Комод 0,92 м
В/Ш/Гл
874/920/503



Тумба прикроватная 0,5 м
В/Ш/Гл
380/500/403



Кровать BK1400 1,4 м
«спальное место 1400×2000»
В/Ш/Гл
1022/1500/2184



Кровать BK1401 1,4 м
+ ортопедическое основание
«спальное место 1400×2000»
В/Ш/Гл
1022/1500/2184



Кровать BK1410 1,4 м + механизм подъема
«спальное место 1400×2000»
В/Ш/Гл
1022/1500/2184



Кровать BK1600 1,6 м
«спальное место 1600×2000»
В/Ш/Гл
1022/1700/2183



Кровать BK1601 1,6 м
+ ортопедическое основание
«спальное место 1600×2000»
В/Ш/Гл
1022/1700/2183



Кровать BK1610 1,6 м + механизм подъема
«спальное место 1600×2000»
В/Ш/Гл
1022/1700/2183

Беата

Детали корпуса изготовлены из ЛДСП толщиной 16 и 22 мм с использованием кромки 0,4 и 2,0 мм. Фасады выполнены из ЛМДФ толщиной 16 мм облицованного пленкой ПВХ и ЛДСП толщиной 16 мм с использованием кромки 0,4 мм. Спинки кроватей и сиденья банкетов оформлены мягкими элементами из экокожи. Модули с ящиками комплектуются шариковыми направляющими полного выдвижения.



ЦВЕТОВЫЕ РЕШЕНИЯ



Дуб приморский +
Софт светлый

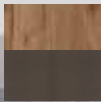

Крафт табачный +
Матовый шоколад





«Беата» Дуб приморский + Софт светлый



«Беата» Дуб приморский + Софт светлый



«Беата» Дуб приморский + Софт светлый



«Беата» Крафт табачный + Матовый шоколад



«Беата» Крафт табачный + Матовый шоколад



Шкаф трехдверный с ящиками
В/Ш/Гл
2222/1406/572



Шкаф четырехдверный с ящиками
В/Ш/Гл
2222/1845/572



Шкаф шестидверный с ящиками
В/Ш/Гл
2222/2297/572



Комод комбинированный 1500 1,5м
В/Ш/Гл
902/1500/428



Комод комбинированный 1000 1м
В/Ш/Гл
902/1000/428



Комод с ящиками 1000 1м
В/Ш/Гл
902/1000/428



Комод с ящиками 500 0,5м
В/Ш/Гл
902/500/428



Стол туалетный 1,05/1,24м
В/Ш/Гл
807/1050(1240)/328



Тумбочка навесная 500 0,5м
В/Ш/Гл
1000/500/394



Зеркало
В/Ш/Гл
700/1000/20



Кроватное основание



Кровать 1400 1,4м
В/Ш/Гл
1000/1455/2120



Кровать Беата 1410 1,4м + механизм подъема кровати 15
В/Ш/Гл
1000/1455/2120



Кровать 1600 1,6м «спальное место 1600x2000»
В/Ш/Гл
1000/1655/2120



Кровать 1610 1,6м + механизм подъема кровати 15 «спальное место 1600x2000»
В/Ш/Гл
1000/1655/2120



Кровать 1600 1,6м с банкеткой «спальное место 1600x2000»
В/Ш/Гл
1000/1655/2446



Кровать 1610 1,6м с банкеткой + механизм подъема кровати 15 «спальное место 1600x2000»
В/Ш/Гл
1000/1655/2446



Кровать 1800 1,8м «спальное место 1800x2000»
В/Ш/Гл
1000/1855/2120



Кровать 1810 1,8м + механизм подъема кровати 15 «спальное место 1800x2000»
В/Ш/Гл
1000/1855/2120



Кровать 1800 1,8м с банкеткой «спальное место 1800x2000»
В/Ш/Гл
1000/1855/2446



Кровать 1810 1,8м с банкеткой + механизм подъема кровати 15 «спальное место 1800x2000»
В/Ш/Гл
1000/1855/2446

Скарлет

Детали корпуса изготовлены из ЛДСП толщиной 16 мм с использованием кромки 0.4мм. Фасады выполнены из ЛДСП толщиной 16 мм с использованием кромки 2 мм и декоративных элементов из МДФ. Модули устанавливаются на регулируемые ножки высотой 20 мм. Модули с ящиками комплектуются шариковыми направляющими полного выдвижения.



ЦВЕТОВЫЕ РЕШЕНИЯ



Дуб сонома



Венге



Венге +
Дуб молочный



Венге +
Крафт табачный



Венге +
Дуб приморский

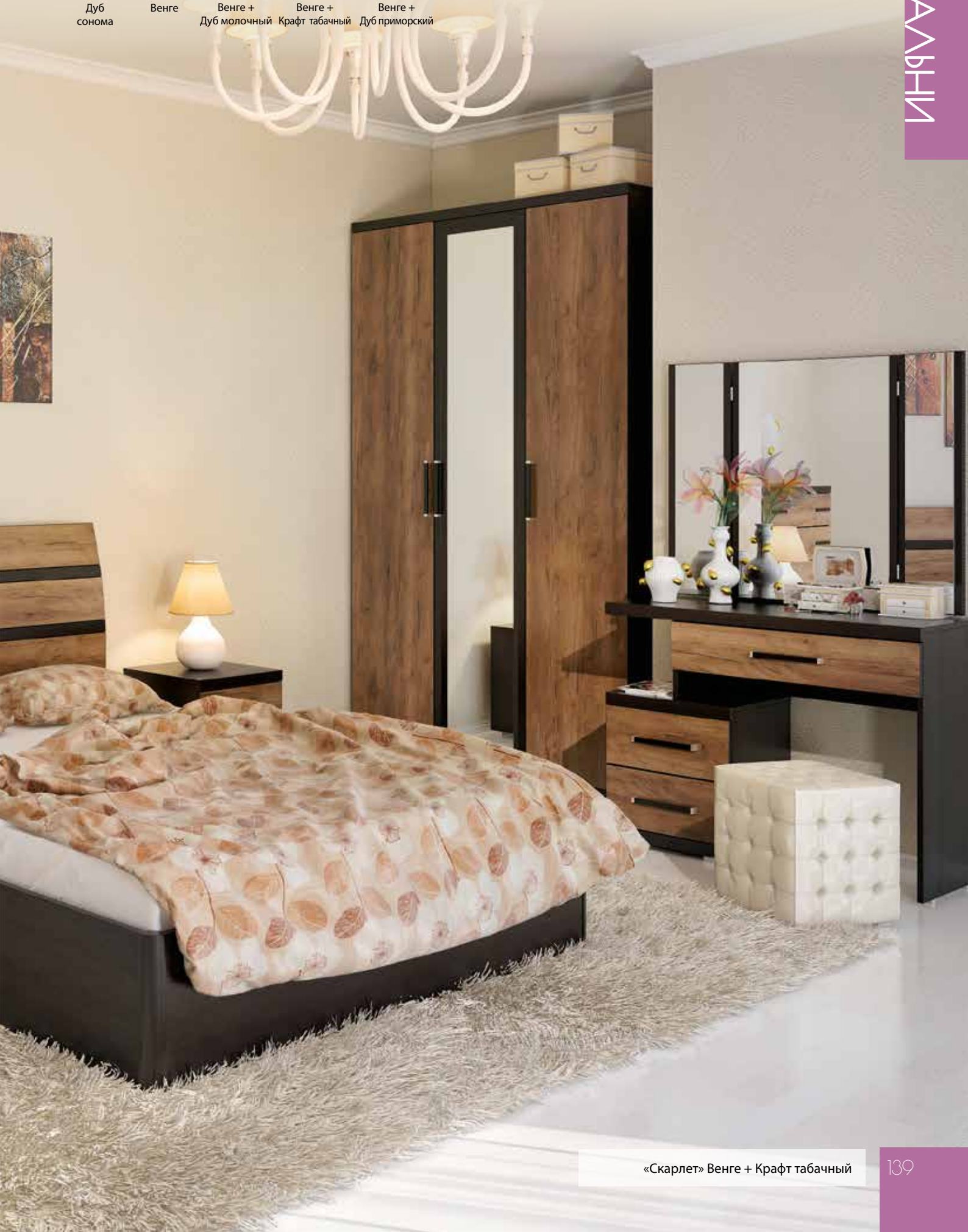



«Скарлет» Венге



«Скарлет» Венге + Дуб приморский



«Скарлет» Венге + Дуб молочный



«Скарлет» Дуб сонома



**Корпус шкафа
однодверного
универсального:**
для одежды
или для белья
(комплектуются
полками)
В/Ш/Гл
2280/450/600



**Корпус шкафа
двухдверного
универсального:**
для одежды
или для белья
(комплектуются
полками)
В/Ш/Гл
2280/900/600



**Корпус
шкафа
трехдверного**
В/Ш/Гл
2280/1350/600



**Корпус
шкафа
углового**
В/Ш/Гл
2280/914/914



Стеллаж боковой
В/Ш/Гл
2280/300/580



Стеллаж для книг
В/Ш/Гл
1794/606/270
возможно
зеркальное
отображение



**Дверь глухая
универсальная
на шкаф**
В/Ш/Гл
2176/447/16



**Дверь зеркальная
универсальная
на шкаф**
В/Ш/Гл
2176/447/16



Комод 600
В/Ш/Гл
1300/600/425



Комод 900
В/Ш/Гл
1100/900/475



Комод 1200
В/Ш/Гл
900/1200/475



Стол письменный
В/Ш/Гл
740/1200/636



Стол туалетный 900
В/Ш/Гл
860/900/425



Стол туалетный 1043
В/Ш/Гл
800/1043/425



Тумба прикроватная
В/Ш/Гл
500/450/425



Полка над кроватью
В/Ш/Гл
650/2040/375



Зеркало трельяж
В/Ш/Гл
1010/998/20



Зеркало
В/Ш/Гл
700/900/16



**Комплект полок
на шкаф
однодверный**

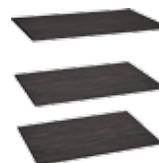

**Комплект полок
на шкаф
двухдверный**



Кровать 1400
SK 1400
«спальное место 1400x2000»
В/Ш/Гл
1046/1459/2132



Кровать 1400
под ортопедическое основание
SK 1401
«спальное место 1400x2000»
В/Ш/Гл
1046/1459/2132



Кровать 1400
с механизмом подъема
SK 1410
«спальное место 1400x2000»
В/Ш/Гл
1046/1459/2132



Кровать 1600
SK 1600
«спальное место 1600x2000»
В/Ш/Гл
1046/1659/2132



Кровать 1600
под ортопедическое основание
SK 1601
«спальное место 1600x2000»
В/Ш/Гл
1046/1659/2132



Кровать 1600
с механизмом подъема
SK 1610
«спальное место 1600x2000»
В/Ш/Гл
1046/1659/2132



Кровать 1800
SK 1800
«спальное место 1800x2000»
В/Ш/Гл
1046/1859/2132



Кровать 1800
под ортопедическое основание
SK 1801
«спальное место 1800x2000»
В/Ш/Гл
1046/1859/2132



Кровать 1800
с механизмом подъема
SK 1810
«спальное место 1800x2000»
В/Ш/Гл
1046/1859/2132



Кровать 900
«спальное место 900x2000»
В/Ш/Гл
1032/950/2169



Кровать с ящиками 900
+ основание
«спальное место 900x2000»
В/Ш/Гл
770/2039/941

Эрика

Детали корпуса изготовлены из ЛДСП толщиной 16 мм с использованием кромки 0.4 мм. Фасады выполнены из ЛДСП толщиной 16 мм с использованием кромки 0.4 мм. Модули с ящиками комплектуются шариковыми направляющими полного выдвижения.

ЦВЕТОВЫЕ РЕШЕНИЯ



Венге +
Дуб сонома



«Эрика» Венге + Дуб сонома



«Эрика» Венге + Дуб сонома



«Эрика» Венге + Дуб сонома

МОДУЛИ



Шкаф двухдверный
глухой
В/Ш/Гл
2106/800/529



Шкаф двухдверный
с зеркалом
В/Ш/Гл
2106/800/529



Шкаф трехдверный
глухой
В/Ш/Гл
2106/1154/529



Шкаф трехдверный
с зеркалом
В/Ш/Гл
2106/1154/529



Комод
В/Ш/Гл
762/766/425



Стол туалетный
В/Ш/Гл
795/766/425



Тумба
прикроватная
В/Ш/Гл
382/400/346



Зеркало
В/Ш/Гл
646/766/16



Кровать 900+основание
«спальное место 900x2000»
В/Ш/Гл
796/938/2055



Кровать 1400+основание
«спальное место 1400x2000»
В/Ш/Гл
796/1438/2055



Кровать 1600+основание
«спальное место 1600x2000»
В/Ш/Гл
796/1638/2055



Кровать 1600
под ортопедическое основание
«спальное место 1600x2000»
В/Ш/Гл
796/1638/2055

Палермо

Детали корпуса изготовлены из ЛДСП толщиной 16 мм с использованием кромки 0,4 мм. Фасады выполнены из ЛМДФ толщиной 16 и 22 мм облицованного пленкой ПВХ с нанесением патины. Модули с ящиками комплектуются шариковыми направляющими полного выдвижения.

ЦВЕТОВЫЕ РЕШЕНИЯ



Орех +
Патина орех



«Палермо» Орех + Патина орех

МОДУЛИ



Шкаф четырехдверный
В/Ш/Гл
2284/2200/570



Комод
В/Ш/Гл
890/940/504



Тумба прикроватная
В/Ш/Гл
475/490/454



Стол туалетный
В/Ш/Гл
770/1340/460



Зеркало
В/Ш/Гл
1050/900/38



Кровать 1600 +основание
«спальное место 1600x2000»
В/Ш/Гл
1090/1695/2070

Каприз

Детали корпуса изготовлены из ЛДСП толщиной 16 мм с использованием кромки 0.4 мм. Фасады выполнены из ЛМДФ толщиной 16 мм облицованного пленкой ПВХ. Модули с ящиками комплектуются шариковыми направляющими полного выдвигания.

ЦВЕТОВЫЕ РЕШЕНИЯ

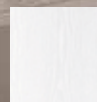

Белый жемчуг



Орех



«Каприз» Орех

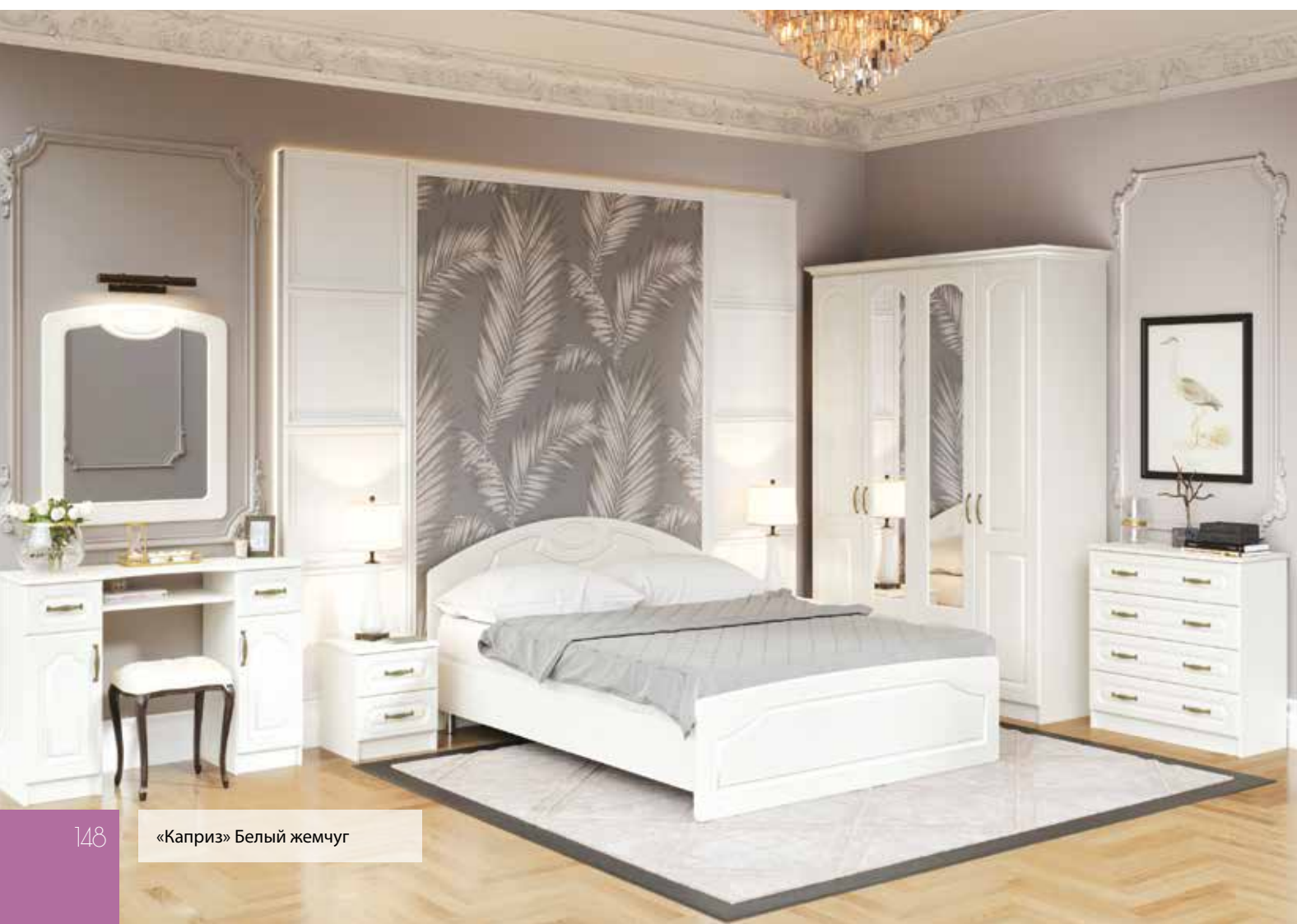

«Каприз» Белый жемчуг



Шкаф трехдверный
В/Ш/Гл
2100/1200/520

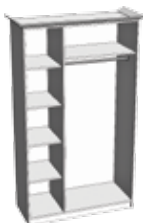

Шкаф четырехдверный
В/Ш/Гл
2100/1600/520

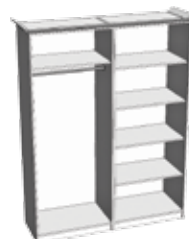

Комод
В/Ш/Гл
820/820/390



Стол туалетный
В/Ш/Гл
820/1170/390



Тумба прикроватная
В/Ш/Гл
455/420/390



Зеркало
В/Ш/Гл
860/780/20



Кровать 900
под ортопедическое основание
«спальное место 900x2000»
В/Ш/Гл
800/2050/940



Кровать 1400
под ортопедическое основание
«спальное место 1400x2000»
В/Ш/Гл
800/2050/1450



Кровать 1600
под ортопедическое основание
«спальное место 1600x2000»
В/Ш/Гл
900/2050/1650

Вояж

Детали корпуса изготовлены из ЛДСП толщиной 16 мм с использованием кромки 0.4 мм. Фасады выполнены из ЛМДФ толщиной 16 мм облицованного пленкой ПВХ. Модули с ящиками комплектуются шариковыми направляющими полного выдвигания.

ЦВЕТОВЫЕ РЕШЕНИЯ



Орех





Шкаф для одежды
VB-600
В/Ш/Гл
2100/600/372



Вешалка торцевая
VVU-353
В/Ш/Гл
2100/353/353



Вешалка на 600
VV-600
В/Ш/Гл
1604/600/269



Зеркало VZ-600
В/Ш/Гл
1402/600/20



Тумба высокая
VN-600
В/Ш/Гл
1098/600/390



Тумба средняя
VM-600
В/Ш/Гл
698/600/390



Тумба низкая
VO-600
В/Ш/Гл
496/600/390

Стол-трансформер «Дельфин»

Детали корпуса изготовлены из ЛДСП толщиной 16мм с использованием кромки 0,4мм. Крышка стола изготовлена из ЛДСП толщиной 22мм с использованием кромки 2мм. Механизм позволяет трансформировать стол из журнального в обеденный.



«Дельфин» Венге



«Дельфин» Венге

ЦВЕТОВЫЕ РЕШЕНИЯ



Дуб приморский



Дуб оксид



Крафт табачный



Венге



«Дельфин» Дуб оксид



«Дельфин» Дуб приморский



«Дельфин» Крафт табачный

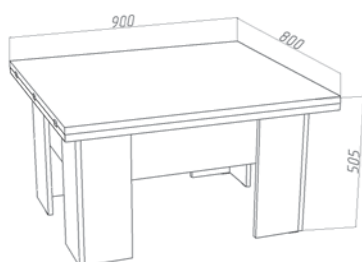

Стол-трансформер
«Дельфин»
В/Дл/Ш
507/900/80

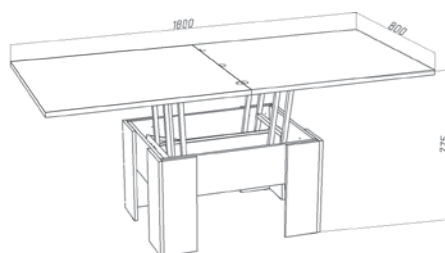

Стол-трансформер
«Дельфин»
В/Дл/Ш
778/1800/800

ЦВЕТОВЫЕ РЕШЕНИЯ



Дуб приморский

Дуб оксид

Крафт табачный

Венге



«Журнальный стол с ящиками» Дуб приморский

Журнальный стол с ящиками

Детали корпуса и крышка стола изготовлены из ЛДСП толщиной 16 мм с использованием кромки 0,4мм. Комплекуются шариковыми направляющими полного выдвигания.

СТОЛЫ



«Журнальный стол с ящиками» Дуб оксид



«Журнальный стол с ящиками» Крафт табачный



«Журнальный стол с ящиками» Венге

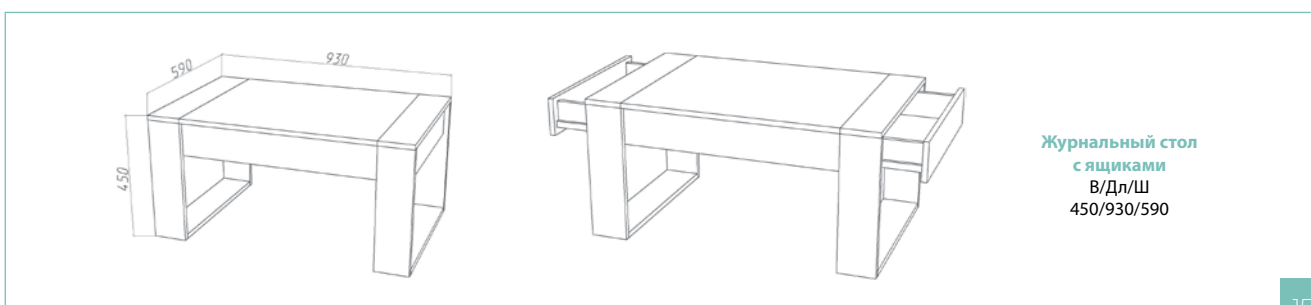

Журнальный стол с ящиками
В/Дл/Ш
450/930/590



г. Ставрополь, Северный обход, 13
тел.: 8 (8652) 51-33-55, 8-962-450-02-28,
8-962-450-02-29, 8-962-439-97-80
факс: 8 (8652) 94-62-82

Региональные склады

г. Ставрополь, Северный обход, д.13
тел.: 8-962-450-02-28, 8-962-450-02-29, 8-962-439-97-80

г. Ростов-на-Дону, ул. Орская, 31В
тел.: 8-962-439-97-83

Дилерский склад

г. Краснодар, ул. Демуса, 19
тел.: 8-918-069-80-50, 8-918-457-17-29

Республика Крым, г. Белогорск, ул. Николая Бойко, д.4А
тел.: 8-978-778-93-99, 8-918-088-87-76

г. Рязань, ул. Новоселковская д.17
тел.: 8(4912)70-16-47, доб. 112,125,122

г. Оренбург, ул. Невельская 6/1
тел.: 8-987-876-14-13, 8-987-847-71-87, 8 (3532) 540-367

www.euromebel-stv.ru